

INSTRUCTION MANUAL

INFRARED MOTION SENSOR

MODEL B20105LUH

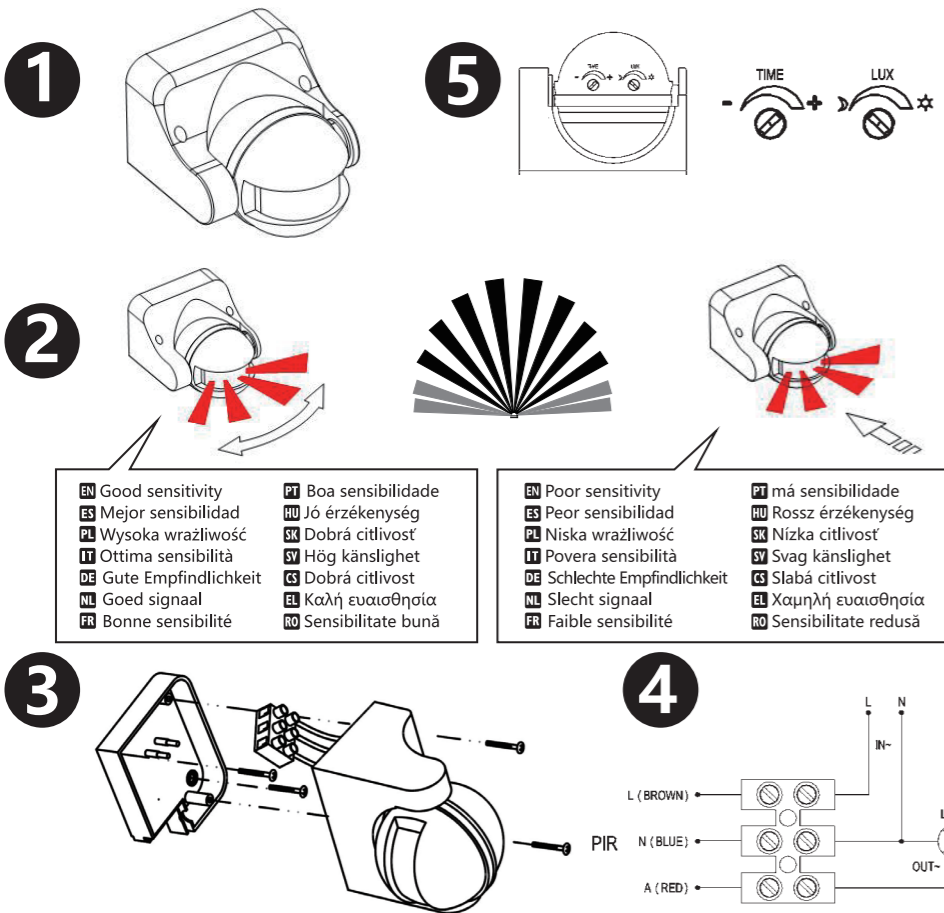

EN Good sensitivity
ES Mejor sensibilidad
PL Wysoka wrażliwość
IT Ottima sensibilità
DE Gute Empfindlichkeit
NL Goed signaal
FR Bonne sensibilité

PT Boa sensibilidade
HU Jó érzékenység
SK Dobrá citlivosť
SV Hög känslighet
CS Dobrá citlivost
EL Καλή ευαισθησία
RO Sensibilitate bună

EN Poor sensitivity
ES Peor sensibilidad
PL Niska wrażliwość
IT Povera sensibilità
DE Schlechte Empfindlichkeit
NL Slecht signaal
FR Faible sensibilité

PT má sensibilidade
HU Rossz érzékenység
SK Nízka citlivosť
SV Svag känslighet
CS Slabá citlivost
EL Χαμηλή ευαισθησία
RO Sensibilitate redusă

EN

Welcome to use Infrared motion sensor!

This product is a new type of energy-saving lighting switch, it adopted high sensitivity detector, integrate circuit and SMT; It is automatic, convenient, safe, energy-saving, and practical. It services wide detection range from up and down, left and right; It utilized human motion infrared rays as the control signal source, when someone enters the detection field, it will start to control the load at once; It can identify day and night automatically; It is easy to install and widely use(1)

SPECIFICATION:

Voltage: 220V/AC-240V/AC

Power Frequency: 50Hz

Ambient Light: <3-2000LUX (adjustable)

Time-Delay: min:10sec±3sec

max:7min±2min

Rated Load: 1200W (incandescent lamp)
300W (energy-saving lamp)

Detection Range: 180°

Working Temperature: -20~ +40°C

Working Humidity: <93%RH

Installation Height: 1.8m~2.5m

Power Consumption: <0.9W (work) <0.9W (static)

Detection Moving Speed: 0.6~1.5m/s

Detection Distance: 12m max(<24°C)

FUNCTION: (2)

1.Detection field: The wide detection range is from up and down, left and right (see the following diagram), the detection range could be adjusted according to your desire, but the sensitivity of sensor is very depending on the moving direction of people

2.Identify day and night automatically: The ambient light could be adjusted according to your desire: when turn to SUN (max), it will work day and night, when turn it to MOON (min), it will only work in the ambient light less than 3LUX. As for adjustment, please refer to TEST part below.

3.Time-Delay: if it receives the second movement signal when the first one still takes effect, it will restart to time from that moment.

4.Time-delay is adjustable: Time-delay can be set according to your desire, the minimum time is 10sec±3sec, the maximum time is 7min±2min.

INSTALLATION: (3)

WARNING



Danger of death through electric shock!

- 1.Must be installed by professional electrician.
- 2.Disconnect power source.
- 3.Cover or shield any adjacent moving objects.
- 4.Ensure device cannot be switched on.

- 1.Shut off power.
- 2.Loosen the screw on the bottom lid, open the wiring hole, pass the wire of power and load through the bottom lid.
- 3.Fix the bottom lid with screw on the selected position.
- 4.Connect the power and load wire into connection-wire column according to the connecting figure.
- 5.Put the sensor on the bottom lid, twist the screw tightly then electrify it and test it.

WIRE DIAGRAM: (4)

TEST: (5)

- 1.Turn time knob anti-clockwise to the minimum; turn the LUX knob clockwise to the maximum (SUN), Switch on power, the controlled load should not work, it needs to be preheated for 5-30s.
- 2.The sensor will be sensed after 5-10s. The load works when sensor received the signal and stops working within 7-13s if there is no any other signal.
- 3.Turn LUX knob to minimum anti-clockwise, if you test it when the ambient light is more than 3LUX, the load should not work; the load should work if you cover the detection window with opaque object (towel etc.), it would regular the load stops to work within 7-13sec with no more movement detected.

Note: when testing in daylight, please turn LUX knob to SUN position, otherwise the sensor lamp could not work!

NOTE:

- 1.Should be installed by electrician or experienced person.
- 2.Avoid installing it on unstable object
- 3.There should be no hindrance and moving objects in front of the detection windows to affect the detection.
- 4.Avoid installing it near a place where the temperature fluctuates a lot such as air condition, central heating, etc.
- 5.To ensure your safety, please do not open the cover if you find any damage after installation.
- 6.If there is difference between this instruction manual and the actual function of the sensor, please refer to the actual function.

SOME PROBLEM AND SOLVED WAY:

- 1.The load does not work:
 - a. please check if the wiring connection of power and load is correct.
 - b. please check if the load is normal.
 - c. please check if the working light set correspond to ambient light.
- 2.The sensitivity is poor:
 - a. Please check if there has hindrance in front of the detection window to affect the signal reception
 - b. Please check if the ambient temperature is too high.
 - c. Please check if the induction signal source is in the detection fields.
 - d. Please check if the installation height corresponds to the height showed in the instruction.
 - e. Please check if the moving orientation is correct.
- 3.The sensor cannot shut off the load automatically:
 - a. Please check if there is continual signal in the detection field.
 - b. Please check if the time delay is the longest.
 - c. Please check if the power corresponds to the instruction.
 - d. Please check if the temperature near the sensor fluctuates obviously, such as near an air condition or a central heating etc.

ES

¡Gracias por su compra!

Este producto es un nuevo tipo de bombilla bajo consumo, con un sensor de movimiento de alta sensibilidad y un circuito integrado. Es automático, fácil de utilizar, seguro y le ayudará a ahorrar energía. Tiene un amplio rango de detección, de arriba abajo, de izquierda a derecha. Utiliza rayos infrarrojos que detectan el movimiento humano y cuando se detecta movimiento, se enciende la luz. Es fácil de instalar y de utilizar. (1)

ESPECIFICACIONES TÉCNICAS:

Fuente de alimentación: 220V/CA-240V/CA

Ángulo de Detección: 180°

Frecuencia: 50 Hz

Carga máxima: 1200 W (bombilla incandescente)
300 W (bombilla bajo consumo)

Sensibilidad luz ambiente: <3-2000Lux (Ajustable)

Rango de detección: 12m max (<24°C)

Temperatura de Operación: -20~+40°C

Humedad de operación: <93%HR

Tiempo de encendido: Min.10seg±3seg

Max.7min±2min

Altura de instalación: 1.8m~2.5m

Consumo: aprox <0.9W (funcionamiento)

<0.9W (reposo)

Velocidad de movimiento: 0.6~1.5m/s

FUNCIONAMIENTO: (2)

- 1.Rango de detección: el amplio rango de detección permite detectar el movimiento de arriba a abajo, de la izquierda a la derecha. El rango de detección puede ajustarse a sus necesidades, pero alterar la orientación del campo de detección puede alterar la sensibilidad).
- 2.El sensor funciona tanto de día y de noche: El usuario puede ajustar la luz ambiente de operación. El sensor puede funcionar con cualquier nivel de luz, tanto de día como de noche cuando está en posición "sol" (max). Cuando está en posición "luna" (min), funcionará una vez que la luz ambiente sea inferior a 3 lux. Vaya a la sección de test de funcionamiento para ver las instrucciones de ajuste.
- 3.El tiempo de encendido se añade continuamente: Si se detecta un nuevo movimiento durante el tiempo de la primera detección, el tiempo se reseteará y el temporizador volverá a comenzar la cuenta atrás.
- 4.Tiempo de encendido ajustable: El temporizador de encendido se puede configurar para ajustarlo a sus necesidades, el tiempo mínimo es de 10seg±3seg, y el máximo de 7min±2min.

INSTALACIÓN:(3)

WARNING



Peligro de muerte por descarga eléctrica

- 1.El sensor debe instalarlo un electricista.
- 2.Corte la corriente eléctrica.
- 3.Cubra o proteja los componentes conductores de tensión.
- 4.Asegúrese de que el sensor no pueda encenderse.

- 1.Corte la corriente eléctrica.
- 2.Afloje el tornillo de la tapa inferior y pase el cable a través del agujero y vuelva a colocar la tapa.
- 3.Ajuste la tapa con los tornillos en la posición que se indica en la ilustración.
- 4.Conecte el cable como se indica en el diagrama de conexión.
- 5.Coloque el sensor sobre la tapa inferior, apriete bien los tornillos, encienda la corriente eléctrica y compruebe que funciona correctamente.

DIAGRAMA DE CONEXIÓN DEL CABLE(4)

TEST DE FUNCIONAMIENTO: (5)

- 1.Gire el mando en el sentido contrario de las agujas del reloj al mínimo; gire el mando LUX al máximo (SUN) en el sentido de las agujas del reloj. Encienda el dispositivo. El sensor no funcionará al principio ya que debe calentarse durante 5-30 seg.
- 2.El sensor comenzará a funcionar 5-10 seg después de que se apague la luz. El sensor deberá funcionar al recibir una señal y apagarse 7-13 seg después si no se detectan otros movimientos.
- 3.Gire el mando LUX en el sentido contrario a las agujas del reloj. Si la luz ambiente es superior a 3 lux, el sensor no se activará y la luz no se encenderá. El sensor debería funcionar si cubre el sensor con un objeto opaco, como una toalla. El sensor debería entonces funcionar y la luz se apagará 7-13 seg después si no se detectan otros movimientos.

Nota: si realiza el test durante el día, gire el mando LUX a la posición SOL (☀), si no el sensor no funcionará.

RECOMENDACIONES:

- 1.Este dispositivo debe instalarlo un electricista o una persona con experiencia.
- 2.No instale el sensor sobre un objeto inestable.
- 3.Evite dirigir el sensor hacia objetos que se muevan con el viento, como cortinas, plantas, etc.
- 4.Evite instalar el sensor cerca de fuentes de calor como radiadores, unidades de aire acondicionado, luces, etc.
- 5.Por su seguridad, no abra la tapa si hay problemas tras la instalación.
- 6.Si hubiera alguna diferencia entre este manual de instrucciones y el producto real, refiérase siempre al producto real.

PROBLEMAS Y POSIBLES SOLUCIONES:

- 1.La lámpara no se enciende:
 - a. Compruebe la conexión de la fuente de alimentación.
 - b. Asegúrese de que la lámpara esté en buen estado.
 - c. Asegúrese de que el ajuste de sensibilidad luminosa sea el adecuado.
- 2.La sensibilidad es muy baja:
 - a. Compruebe que no haya ningún impedimento que afecte la recepción de

- señales del sensor.
- Compruebe que la temperatura ambiente no sea demasiado elevada.
- Asegúrese de que la señal está dentro del rango de detección.
- Compruebe que la altura de instalación corresponda con la altura especificada.
- Verifique que la orientación del sensor sea la adecuada.
- El sensor no apaga la lámpara automáticamente:
 - Compruebe que no haya ninguna señal de movimiento en el rango de detección.
 - Verifique que el temporizador esté en la posición máxima.
 - Asegúrese de que la fuente de alimentación corresponda con la especificada.
 - Compruebe que no haya dispositivos de aire acondicionado o calefacción cerca del sensor, ya que podrían alterar la precisión del sensor.

PL	
-----------	---------------

Zapraszamy do stosowania czujnika ruchu na podczerwień!

Niniejszy produkt jest nowym typem energooszczędnego przełącznika światła stosującego wykrywacz o wysokiej wrażliwości, zintegrowany obwód oraz SMT; łączy w sobie automatyczne, wygodne, bezpieczne, energooszczędne i praktyczne funkcje; Posiada szeroki zakres wykrywania góra-dół oraz prawego i lewego pola; Jako źródło kontroli sygnału wykorzystuje promienie podczerwieni wykrywające ruch człowieka, gdy ktoś wchodzi w pole wykrycia rozpocznie się automatyczne obciążenie; Rozpoznaje dzień i noc automatycznie; Łatwy do zainstalowania i o szerokim zastosowaniu;(1)

SPECYFIKACJE:

Źródło mocy: 220V/AC-240V/AC

Częstotliwość mocy: 50Hz

Światło otoczenia: <3-2000LUX (kontrolowane)

Opóźnienie czasowe: min: 10sec±3sec

Max: 7min±2min

Obciążenie znamionowe: 1200W (żarówka) ☀

300W (lampa energooszczędna) ⚡

Zakres: 180°

Temperatura robocza: -20~+40°C

Wilgotność robocza: <93%RH

Wysokość instalacji: 1.8m~2.5m

Zużycie energii: <0.9W (robocze) <0.9W (statyczne)

Wykrycie prędkości poruszania się: 0.6~1.5m/s

Zakres wykrycia: 12m max (<24°C)

FUNKCJA: (2)

1.Pole wykrycia: Szeroki zakres wykrycia góra-dół, prawo-lewo (zobacz diagram poniżej), zakres wykrycia może być dopasowany według potrzeb, ale wykrycie
2.Automatyczne wykrycie dnia i nocy: Światło otoczenia może być dopasowane według preferencji: po włączeniu SUN (max) pracować będzie dzień i noc, po włączeniu MOON (min) pracować będzie tylko przy świetle otoczenia mniejszym niż 3LUX. W celu dopasowania należy przejść do działu sposobów testowania.

3.Opóźnienie czasowe: Po otrzymaniu drugiego sygnału indukcyjnego po pierwszej indukcji jeszcze raz zostanie obliczony czas na podstawie pierwszego opóźnienia czasowego (ustawiony czas).

4.Regulowane opóźnienie czasowe: Może zostać ustawione według potrzeb, minimalnie 10sec±3sec, maksymalnie 7min±2min.

INSTALACJA:(3)

OSTRZEŻENIE!	Ryzyko porażenia prądem!
	1.Należy instalować przez zawodowych elektryków.
	2.Odłącz zasilanie.
	3.Okryj lub osłoń elementy pozostające pod napięciem.
	4.Upewnij się, że urządzenie nie może zostać włączone.

- Odłącz od zasilania
- Odkręć śrubki dolnej pokrywy, otwórz otwór na kable, przepuść zasilacz i obciążenie przez dolną pokrywę.
- Umocuj dolną pokrywę przy pomocy śrub na wybranej pozycji.
- Połącz zasilacz i obciążenie w kolumnie połączeniowo-kablowej według rysunku podłączenia.
- Umieść czujnik na dolnej pokrywie, zakręć mocno śrubki, podłącz do zasilania i przetestuj.

RYSUNEK PODŁĄCZENIA KABLOWEGO: (4)

TEST:(5)

- Przekręć gałkę czasu przeciwnie do ruchu wskazówek zegara na minimum; przekręć gałkę LUX zgodnie z ruchem wskazówek zegara na maksimum (SUN), włącz zasilanie, kontrolowane obciążenie nie powinno działać, rozgrzanie trwa 5-30 sekund.
- Czujnik będzie wykrywał ponownie po 5-10 sekundach po zakończonej pierwszej indukcji, obciążenie powinno zadziałać po otrzymaniu sygnału z czujnika i przestać działać po 7-13 sekundach po nieotrzymaniu sygnału.
- Przekręć gałkę LUX przeciwnie do ruchu wskazówek zegara na minimum, podczas przeprowadzania testu gdy światło otoczenia ma więcej niż 3LUX, ładunek indukcyjny nie będzie działał aż obciążenie nie przestanie działać; obciążenie powinno zadziałać gdy przykryjesz okienko wykrywacza nieprzezroczystym przedmiotem (np. ręcznikiem), obciążenie przestanie działać w ciągu 7-13 sekund ponieważ nie otrzyma sygnałów indukcyjnych.

Uwaga: podczas przeprowadzania testu w świetle słonecznym należy przekręcić gałkę LUX na pozycję ☀ (SUN), w innym razie czujnik lampy nie zadziała!

UWAGA:

- Produkt powinien być zainstalowany przez elektryka lub osobę doświadczoną.
- Unikaj instalowania na niestabilnym obiekcie.
- Przed okienkiem wykrywacza nie powinny znajdować się przeszkody i poruszające się przedmioty, aby nie zakłócały wykrywania.
- Unikaj instalowania produktu w pobliżu stref zmiany temperatury powietrza, takich jak klimatyzatory, centralne ogrzewanie, itp.
- Ze względów bezpieczeństwa nie otwieraj pokrywy po wykryciu przestoju po instalacji.
- Jeśli między instrukcją, a funkcjami produktu znajdują się różnice, należy brać pod uwagę produkt bez względu na brak dodatkowych informacji.

AWARIE I ROZWIĄZANIA:

- Obciążenie nie działa:
 - sprawdź czy połączenie kablowe zasilacza i obciążenia jest poprawne
 - sprawdź czy obciążenie jest poprawne.
 - sprawdź czy ustawienie światła roboczego odpowiada światłu otoczenia.
- Niska wrażliwość:
 - sprawdź czy przed okienkiem wykrywacza nie znajduje się przeszkoda mogąca zakłócać sygnał.
 - sprawdź czy temperatura otoczenia nie jest za wysoka.
 - sprawdź czy źródło sygnału indukcyjnego znajduje się w polu wykrycia.
 - sprawdź czy wysokość instalacji odpowiada wysokości wskazanej w instrukcji.
 - sprawdź czy orientacja ruchu jest poprawna.
- Czujnik nie wyłącza obciążenia automatycznie:
 - sprawdź czy w polu wykrycia znajduje się stały sygnał.
 - sprawdź czy opóźnienie czasowe jest najdłuższe.
 - sprawdź czy moc odpowiada mocy wskazanej w instrukcji.
 - sprawdź czy temperatura w pobliżu czujnika nie zmienia się szybko, np. poprzez klimatyzator lub centralne ogrzewanie.

IT

Grazie per aver scelto il nostro sensore di movimento a infrarossi!

Questo prodotto è un nuovo tipo di interruttore di illuminazione a risparmio energetico. Adotta un rilevatore ad alta sensibilità, ha un circuito integrato e funzione SMT; è un prodotto pratico, funzionale, sicuro e a risparmio energetico. Copre un ampio campo di rilevamento in altezza e da sinistra a destra; utilizza un sistema di rilevamento della figura umana a raggi infrarossi come sorgente di segnale: quando si entra nel campo di rilevamento, invierà rapidamente il segnale di controllo; differenza automaticamente il giorno con la notte; è facile da installare ed il suo utilizzo è ampio; (1)

SPECIFICHE DI PRODOTTO:

Potenza di alimentazione: 220V/AC-240V/AC

Frequenza: 50Hz

Luce ambientale:<3-2000LUX (regolabile)

Durata: min:10sec±3sec

max:7min±2min

Carico nominale:1200W (incandescenza) ☀

300W (risparmio energetico) ⚡

Raggio d’ azione: 180°

Temperatura d’ utilizzo: -20~+40°C

Umidità d’ utilizzo: <93%RH

Altezza d’ installazione: 1.8m~2.5m

consumo di potenza: <0.9W (in uso) <0.9W(statico)

velocità di movimento: 0.6~1.5m/s

Distanza di emissione: 12m max(<24°C)

FUNZIONI: (2)

1.Campo di rilevamento: l’ ampio campo di rilevamento si intende in altezza, da sinistra a destra (vedere lo schema seguente), il campo di rilevamento può essere regolato in base alle proprie esigenze, l’ orientamento in movimento nel campo di rilevamento è relazionato alla sensibilità del prodotto.

2.Identifica automaticamente giorno e notte, la luce ambientale può essere regolata in base ai propri desideri: quando si regola su SUN (max), funzionerà giorno e notte; quando si regola su MOON (min) funzionerà solo con luce ambientale inferiore ai 3 LUX. Per la regolazione fare riferimento alla sezione Test.

3.La durata d’ uso si aggiorna continuamente: quando l’ apparecchio riceve il secondo segnale di induzione dopo la prima induzione, esso calcolerà il tempo sulla base della prima induzione (impostazione del tempo).

4.La durata può essere regolata a seconda delle proprie esigenze, il minimo è di 10sec±3sec e il massimo è di 7min±2min.

INSTALLATIONE:(3)

WARNING	pericolo di morte per elettroshock!
	1.Deve essere installato da un elettricista
	2.Rimuovere la fonte di energia
	3.Coprite o schermatequalsiasi parte elettrica
	4.Controllate che il dispositivo non si accenda

- Staccare l’ alimentazione.
- Allentare la vite sul coperchio inferiore, aprire il foro di cablaggio, passare il filo di alimentazione e caricare attraverso il coperchio inferiore.
- Fissare il coperchio inferiore con la vite nella posizione selezionata.
- Connettere l’ alimentazione e caricare il cavo nella colonna del cavo di collegamento in base alla figura di collegamento.
- Inserire il sensore sul coperchio inferiore, avvitare saldamente le viti, quindi elettrificare e testare.

SCHEMA DI COLLEGAMENTO: (4)

TEST:(5)

1.Ruotare la manopola del tempo in senso antiorario al minimo; ruotare la manopola LUX in senso orario fino al massimo (SUN), avviare l’ alimentazione, il carico controllato non dovrebbe funzionare, è necessario periscaldare entro 5-30 secondi.

2.Il sensore rileverà nuovamente tra 5 e 10 secondi dopo la fine della prima induzione, il carico dovrebbe funzionare quando riceve il segnale del sensore e smettere di funzionare entro 7-13 secondi senza alcun segnale del sensore.

3.ruotare la manopola LUX al minimo in senso antiorario, se la si collauda quando la luce ambientale è superiore ai 3LUX, il carico induttivo non funzionerà nuovamente dopo che il primo carico smette di funzionare; il carico dovrebbe funzionare se si copre la finestra di rilevamento con un oggetto opaco (asciugamano ecc), sarebbe normale che il carico si fermasse per funzionare entro 7-13 sec in assenza di segnale di induzione.

Nota: durante il test alla luce del giorno, ruotare la manopola LUX sulla posizione SUN ☀, altrimenti il sensore potrebbe non funzionare!

NOTE:

- Il prodotto deve essere installato da elettricisti o personale qualificato.
- Evitare di installare su oggetti non consoni.
- Non posizionare ostacoli o oggetti in costante movimento davanti al sensore di rilevamento.
- Evitare di installare il prodotto in prossimità di zone con alterazione della temperatura dell’ aria quali aria condizionata, riscaldamento centralizzato ecc.
- Per la tua sicurezza ti preghiamo di non aprire il coperchio quando trovi il gancio dopo l’ installazione.
- Se si riscontrano differenze tra le istruzioni e le vere funzioni del prodotto, dare priorità al prodotto stesso.

PROBLEMI E SOLUZIONI:

- Il carico non funziona:
 - verificare se la connessione-cablaggio dell’ alimentazione e il carico sono corretti.
 - verificare che il carico sia corretto.
 - verificare che la luce di lavoro impostata corrisponda alla luce ambientale.
- La sensibilità è scarsa:
 - verificare che non ci siano ostacoli davanti al segnale di rilevamento.
 - Verificare che la temperature ambientale non sia troppo alta.
 - verificare che la fonte del segnale di induzioni si trovi correttamente nel campo di rilevamento.
 - Verificare che l’ altezza d’ installazione corrisponda a quella consigliata nel manuale d’ istruzioni.
 - Verificare che l’ orientamento del movimento sia corretto.
- Il sensore non spegne automaticamente il carico:
 - Verificare che non ci sia continuità di segnale di induzione nel campo di rilevamento.
 - Verificare che il tempo di durata non sia più lungo .
 - verificare che la Potenza corrisponda a quella indicata nelle istruzioni.
 - verificare che la temperatura vicino al sensore cambi a causa di aria condizionata o riscaldamenti centralizzati ecc.

DE

Willkommen bei der Verwendung von Infrarot-Bewegungsmelder!

Dieses Produkt verwendet einen hochempfindlichen Detektor, eine integrierte Schaltung und SMT; Es vereint automatische, sichere, energiesparende und praktische Funktionen; Es verfügt über einen großen Erfassungsbereich, der sich aus einem auf- und absteigenden, linken und rechten Servicefeld zusammensetzt; Es verwendet Infrarotstrahlen menschlicher Bewegung als Steuersignalquellen, wenn man in das Erfassungsfeld eintritt. Es kann Tag und Nacht automatisch identifizieren; Es ist einfach zu installieren und seine Verwendung ist breit; (1)

SPEZIFIKATION:

Stromquelle: 220V/AC-240V/AC

Netzfrequenz: 50Hz

Umgebungslicht:<3-2000LUX (einstellbar)

Zeitverzögerung: min: 10sec±3se

Max: 7min±2min

Nennleistung: 1200W (Glühlampe) ☀

300W (Energiesparlampe) ⚡

Erfassungsbereich: 180°

Betriebstemperatur: -20~+40°C

Betriebsfeuchtigkeit: <93%RH

c Installationshöhe: 1,8m~2,5m

Leistungsaufnahme: < 0,9W (Arbeit) < 0,9W (statisch)

Erkennung Bewegungsgeschwindigkeit: 0,6~1,5m/s

Erkennungsweite: 12m max (<24°C)

FUNKTION: (2)



1.Erkennungsfeld: Der große Erfassungsbereich besteht aus oben und unten, links und rechts (siehe folgendes Diagramm), der Erfassungsbereich kann nach Ihren Wünschen eingestellt werden, aber die Bewegungsorientierung im Erfassungsfeld steht in einem großen Zusammenhang mit der Empfindlichkeit.

2.Identifizierung von Tag und Nacht automatisch: Das Umgebungslicht kann nach Ihren Wünschen eingestellt werden: Wenn Sie zu SUN (max) wechseln, arbeitet es Tag und Nacht, wenn Sie es zu MOON (min) wechseln, funktioniert es nur bei Umgebungslicht unter 3LUX. Was die Einstellung betrifft, so ist auf die Prüfmethode zu verweisen.

3.Die Zeitverzögerung wird kontinuierlich hinzugefügt: Wenn es die zweiten Induktionssignale nach der ersten Induktion empfängt, berechnet es die Zeit erneut auf der Grundlage der restlichen ersten Zeitverzögerung (eingestellte Zeit).

4.Die Zeitverzögerung ist einstellbar: Es kann nach Ihren Wünschen eingestellt werden, das Minimum ist 10sec±3sec, das Maximum ist 7min±2min.

INSTALLATION: ^③

	Lebensgefahr durch Stromschlag!
	<p>1.Muss von einem qualifizierten Elektriker installiert werden.</p> <p>2.Trennen Sie die Stromquelle.</p> <p>3.Bedecken oder scheuen Sie benachbarte spannungsführende Bauteile.</p> <p>4.Stellen Sie sicher, dass das Gerät nicht eingeschaltet werden kann.</p>

- Schalten Sie die Stromversorgung ab.
- Lösen Sie die Schraube am unteren Deckel, öffnen Sie das Kabelloch, führen Sie den Stromdraht durch und laden Sie ihn durch den unteren Deckel.
- Befestigen Sie den unteren Deckel mit einer aufgeblasenen Schraube an der gewählten Position.
- Schließen Sie die Strom- und Lastkabel gemäß Anschlussbild an die Anschlusskabelsäule an.
- Setzen Sie den Sensor auf den unteren Deckel, drehen Sie die Schraube fest, elektrisieren Sie ihn und testen Sie ihn.

VERBINDUNGSKABEL FIGURE: ^④

TEST:^⑤

1.Drehen Sie den Zeitknopf gegen den Uhrzeigersinn auf das Minimum; drehen Sie den LUX-Knopf im Uhrzeigersinn auf das Maximum (SUN), schalten Sie die Stromversorgung ein, das Gerät sollte nicht funktionieren und muss innerhalb von 5-30 Sekunden vorgewärmt werden.

2.Der Sensor wird später, wenn die erste Induktion beendet ist, in 5-10 Sekunden wieder erfasst, das Gerät sollte bei empfangenem Sensorsignal funktionieren und innerhalb von 7-13 Sekunden ohne Sensorsignal nicht mehr arbeiten.

3.Drehen Sie den LUX-Knopf auf Minimum gegen den Uhrzeigersinn, wenn Sie ihn testen, wenn das Umgebungslicht mehr als 3LUX beträgt, würde die Induktionslast nicht funktionieren, nachdem das Gerät aufgehört hat zu arbeiten; es sollte funktionieren, wenn Sie das Erkennungsfenster mit einem undurchsichtigen Gegenstand (Handtuch usw.) abdecken, es wäre regelmäßig, wenn das Gerät innerhalb von 7-13 Sekunden ohne Induktionssignalzustand arbeitet.

Hinweis: Bei Tests bei Tageslicht drehen Sie bitte den LUX-Knopf in die  Position Licht (SONNE), da sonst die Sensorlampe nicht funktionieren könnte!

HINWEIS:

- Sollte von einem Elektriker oder einer erfahrenen Person installiert werden.
- Vermeiden Sie es, es auf einem Unruheobjekt zu installieren.
- Es dürfen keine Hindernisse vorhanden sein und Objekte vor den Erkennungsfenstern bewegt werden, um die Erkennung zu ermöglichen.
- Vermeiden Sie die Installation in der Nähe von Lufttemperaturänderungszonen wie Klimaanlage, Zentralheizung usw.
- Zu Ihrer Sicherheit öffnen Sie bitte die Abdeckung nicht, wenn Sie die Kupplung nach der Montage finden.
- Wenn es einen Unterschied zwischen Anleitung und Funktion des Produkts gibt, geben Sie dem Produkt bitte Vorrang und entschuldigen Sie, dass wir Sie nicht zusätzlich informieren.

Problem und Lösung:

- Das Gerät funktioniert nicht:
 - Bitte überprüfen Sie, ob die Anschlussverdrahtung von Strom und Gerät korrekt ist.
 - Bitte prüfen Sie, ob das Gerät funktioniert.
 - Bitte überprüfen Sie, ob die eingestellte Arbeitsbeleuchtung dem Umgebungslicht entspricht.
- Die Empfindlichkeit ist gering:
 - Bitte prüfen Sie, ob vor dem Erkennungsfenster ein Hindernis für den Empfang des Signals vorliegt.
 - Bitte prüfen Sie, ob die Umgebungstemperatur zu hoch ist.
 - Bitte prüfen Sie, ob sich die Induktionssignalquelle in den Erkennungsfeldern befindet.
 - Bitte prüfen Sie, ob die Einbauhöhe mit der in der Anleitung angegebenen Höhe übereinstimmt.
 - Bitte überprüfen Sie, ob die Bewegungsrichtung korrekt ist.
- Der Sensor kann nicht automatisch abgeschaltet werden:
 - Bitte überprüfen Sie, ob ein kontinuierliches Signal im Erkennungsfeld anliegt.
 - Bitte prüfen Sie, ob die Zeitverzögerung am längsten ist.
 - Bitte überprüfen Sie, ob die Leistung mit der Anleitung übereinstimmt.
 - Bitte prüfen Sie, ob sich die Temperatur in der Nähe des Sensors offensichtlich ändert, wie z.B. Klimaanlage oder Zentralheizung etc.

NL

Gefeliciteerd met uw nieuwe infrarood bewegingssensor!

Dit product beschikt over een uiterst gevoelige energiebesparende sensor met geïntegreerde SMT-schakeling technologie. Deze werkt volledig automatisch, is veilig, energiebesparend en uitermate praktisch. Een wijde detectie afstand, zowel boven en onderaan als links en rechts. Infraroodstralen worden gebruikt om het apparaat te bedienen, wanneer iemand het detectieveld betreedt, zal de lamp meteen in werking treden. Dag en nacht worden automatisch van elkaar onderscheiden. Dit apparaat is gemakkelijk te installeren en kan in verschillende situaties gebruikt worden. ^①

SPECIFICATIES:

Stroomspanning: 220V/AC-240V/AC

Stroomfrequentie: <50Hz

Omgevingslicht: <3-2000LUX (Aanpasbaar)

Time-Delay: min: 10sec±3sec

Max: 7min±2min

Nominale belasting: 1200W (gloeilamp)  300W (energiebesparende lamp) 

Detectieveld: 180°

Werktemperatuur: -20~+40°C

Werkvochtigheid: <93%RH

Installatiehoogte: 1.8m~2.5m

Stroomverbruik: <0.9W (aan) <0.9W (uit)

Bewegingsdetectie Snelheid: 0.6~1.5m

Detectie Afstand: Max 12m (<24°C)

WERKING: ^②

1.Detectieveld: Een wijde detectie afstand, zowel boven en onderaan als links en rechts. (zie diagram), de detectie afstand kan naar eigen wens aangepast worden, de sensorsensitiviteit hangt of van de richting waarin de mensen zich bewegen.

2.De sensor onderscheidt automatisch dag en nacht. Het omgevingslicht kan naar wens aangepast worden. Wanneer de ZON (max) setting geselecteerd is, zal de sensor dag en nacht werken. Wanneer de MAAN (min) setting geselecteerd is, zal het sensorlicht maximum 3 LUX zijn. Bekijk de “Test” instructies om deze instellingen aan te passen.

3.Time-Delay: Als de sensor een tweede signaal detecteert terwijl de lamp nog in werking is, zal de lamp langer aan blijven.

4.Time-Delay kan naar wens aangepast worden, de minimumduur is 10 seconden, de maximumduur is 7 minuten.

INSTALLATIE:^③

	Elektrische schokken kunnen dodelijk zijn!
	<p>1.Moet geïnstalleerd worden door een elektricien.</p> <p>2.Schakel het apparaat uit.</p> <p>3.Bedek objecten rondom de plaats van installatie.</p> <p>4.Zorg ervoor dat het apparaat niet ingeschakeld kan worden.</p>

- Schakel het apparaat uit.
- Draai de schroef aan de onderkant los, open het gat voor de bedrading, sluit de bedrading aan.
- Doe dicht en draai de schroef terug vast.
- Sluit de kabels aan zoals te zien op het bedradingsschema.
- Plaats de kap terug op zijn plaats, draai de schroef vast en zet het apparaat aan om te testen.

BEDRADINGSSHEMA: ^④

TEST:^⑤

- Draai de TIME-knop linksom naar de minimumstand. Draai de LUX-knop rechtssom naar de maximumstand (SUN), zet het apparaat aan, de lamp hoort niet te werken, deze moet 5-30 seconden opwarmen.
- De sensor zal na 5-10 seconden signalen kunnen ontvangen. De lamp zal aan gaan wanneer de sensor een signaal ontvangt, indien er geen signaal meer volgt zal deze na 7-13 seconden uit gaan.
- Draai de LUX-knop linksom naar de minimumstand. Als het omgevingslicht meer dan 3LUX bedraagt, dan zullen de sensor en de lamp niet werken. Als je het detectieveld bedekt met een ondoorzichtig voorwerp (handdoek, etc.), zal de lamp in werking treden. Indien er geen signaal meer volgt zal deze na 7-13 seconden uit gaan.

Opmerking: bij daglicht dient de LUX-knop op de  SUN- stand te staan, anders zal de lamp niet werken!

OPMERKING:

- De sensor moet geïnstalleerd worden door een elektricien of ervaren persoon.
- Installeer de sensor niet op een onstabiel oppervlak.
- Het detectieveld van de sensor dient niet bedekt te worden aangezien dit de werking van de sensor zal beïnvloeden.
- Houdt de sensor uit de buurt van extreme temperaturen, bv. airconditioner, centrale verwarming, etc.
- Voor uw veiligheid, open de kap niet wanneer u een defect ontdekt na installatie.
- Indien u verschillen ondervindt tussen het functioneren van de sensor en de gebruiksaanwijzing, refereer dan altijd naar de sensor zelf.

PROBLEEMOPLOSSING:

- De lamp werkt niet:
 - Controleer of de bedrading en de lamp correct met de sensor verbonden zijn.
 - Controleer of de lamp niet defect is.
 - Controleer of de lichtinstellingen overeenstemmen met het omgevingslicht.
- Slechte detectie:
 - Controleer of het detectieveld verhinderd wordt, waardoor het geen signalen kan ontvangen.
 - Controleer of de temperatuur van de omgeving niet te hoog is.
 - Controleer of het signaal zich in het detectieveld bevindt.
 - Controleer of de installatiehoogte overeenstemt met de vereiste hoogte, zoals vermeld in de instructies.
 - Controleer of de sensor correct kan bewegen.
- De sensor kan de lamp niet automatisch uitschakelen:
 - Controleer of er geen constant signaal gegeven wordt in het detectieveld.
 - Controleer of de Time-Delay niet op de maximumduur staat.
 - Controleer of de stroomspanning overeenstemt met deze vermeld in de instructies.
 - Controleer of de sensor in contact komt met extreme temperatuurverschillen, vb. airconditioner of centrale verwarming, etc.

FR

Nous vous remercions d’ utiliser notre détecteur de mouvement à infrarouge!

Cet appareil est un nouveau type de commutateur d’éclairage à économie d’énergie et est équipé d’ un détecteur de haute sensibilité, un circuit intégré et un SMT. Il rassemble automatisme, commodité, sécurité, économie d’énergie et fonctions pratiques. Sa plage de détection est large, de haut en bas et de gauche à droite. Il utilise l’énergie infrarouge de l’homme en tant que source de signal et déclenche la lumière immédiatement lors d’ une entrée dans le champ de détection. Il identifie automatiquement le jour et la nuit, est facile à installer et de très longue durée. ^①

CARACTÉRISTIQUES:

Alimentation: 220V/AC-240V/AC

Fréquence: 50Hz

Lumière ambiante: <3-2000LUX (ajustable)

Temporisation: min: 10sec±3sec

Max: 7min±2min Consommation d’énergie: <0.9W (fonctionnement) <0.9W (statique)

Charge nominale: 1200W (lampe à incandescence)  Détection vitesse de déplacement: 0.6~1.5m/s 300W (lampe à économie d’ énergie)  Distance de détection: 12m max (<24°C)

FONCTIONS: ^②

1.Champ de détection: la large plage de détection fonctionne de haut en bas et de gauche à droite (voir le schéma ci-dessous). La plage de détection peut être ajustée en fonction de vos souhaits, mais n’ oubliez pas que l’orientation en mouvement dans le champ de détection est étroitement liée à la sensibilité.

2.Identifie automatiquement le jour et la nuit: la lumière ambiante peut être réglée en fonction de vos souhaits: lorsque vous tournez à SUN (max), elle fonctionne de jour comme de nuit, lorsque vous la réglez sur MOON (min), elle ne fonctionne que dans une lumière ambiante de moins de 3LUX. Comme pour les réglages, n’ hésitez pas à faire des tests.

3.Le temps de temporisation s’ additionne continuellement : s’ il reçoit un deuxième signal d’induction au cours de la première induction, il calcule à nouveau le temps sur le reste de la première base de temporisation (temps défini).

4.Le temps de temporisation est réglable: il peut être réglé en fonction de vos souhaits, le minimum est de 10 s ± 3 s, le maximum de 7 min ± 2 min.

INSTALLATION: ^③

	Danger de mort par électrocution !
	<p>1.L’ appareil doit être installé par un électricien professionnel.</p> <p>2.Déconnectez la source d’ alimentation.</p> <p>3.Couvrez ou évitez tous les composants sous tension adjacents.</p> <p>4.Assurez-vous que l'appareil ne puisse pas être allumé.</p>

- Coupez le courant.
- Desserrez la vis sur le couvercle inférieur, ouvrez le trou de câblage, faites passer le fil d'alimentation et de charge à travers du couvercle inférieur.
- Fixez le couvercle inférieur avec la vis sur la position sélectionnée.
- Connectez le câble d'alimentation et le câble de charge dans la colonne de câble de connexion conformément au schéma de connexion.
- Placez le capteur sur le couvercle inférieur, serrez bien la vis, puis rebranchez le courant et testez-le.

SCHÉMA DE CONNEXION DU CÂBLAGE: [ⓘ]

TEST:[ⓘ]

1.Tournez le bouton de l'heure au minimum dans le sens inverse des aiguilles d'une montre. Tournez le bouton LUX au maximum dans le sens des aiguilles d'une montre (SUN) puis mettez l’ appareil sous tension. La charge contrôlée ne fonctionne pas immédiatement car elle doit préchauffer de 5 à 30 secondes.

2.Le capteur sera à nouveau détecté 5 à 10 secondes plus tard. Une fois la première induction terminée, la lumière devrait fonctionner dès que le signal du capteur est reçu et cesser de fonctionner dans les 7 à 13 secondes sans aucun signal du capteur.

3.Tournez le bouton LUX dans le sens inverse des aiguilles d’ une montre sur le minimum «->» (lune). Si la lumière ambiante est supérieure à 3LUX, le capteur ne fonctionnera pas et la lumière cessera de fonctionner également. La charge devrait fonctionner si vous couvrez la fenêtre de détection avec un objet opaque (serviette, etc.).S’ il n’ y a plus d’ autre signal du capteur, la charge devrait cesser de fonctionner dans les 10 ± 3 secondes et la lumière s’ éteindra.

Remarque : lorsque vous testez l’ appareil à la lumière du jour, veuillez tourner le bouton LUX en position “+” [☀] (SUN), sinon la cellule du capteur ne fonctionnerait pas!

NOTES:

1.L’ appareil doit être installé par un électricien ou une personne expérimentée.

2.Ne l’ installez pas sur une superficie instable ou dangereuse.

3.Il ne doit y avoir aucune entrave ou objets en mouvement devant la fenêtre de détection pour effectuer le test

4.Évitez de l’ installer près des zones de modification de la température de l’ air telles que la climatisation, le chauffage central, etc.

5.Pour votre sécurité, veuillez ne pas ouvrir le couvercle après installation.

6.S’il y a une différence entre les instructions et le produit, veuillez donner la priorité au produit. Nous nous excusons des gênes occasionnées.

PROBLÈMES ET RÉOLUTIONS:

1.La lumière ne fonctionne pas:

- Vérifiez si la connexion de la source d'alimentation et de la charge est correcte.
 - Vérifiez si la charge est bonne.
 - Vérifiez si le réglage de la lumière correspond à la lumière ambiante.

2.La sensibilité est faible:

- Vérifiez s'il y a un obstacle devant le détecteur qui l’ empêcherait de recevoir les signaux.
- Vérifiez si la température ambiante est trop élevée.
- Vérifiez si la source du signal d’induction est dans le champ de détection.
- Vérifiez si la hauteur d’installation correspond à la hauteur requise dans les instructions.
- Vérifiez si l’orientation est correcte

3.Le capteur ne coupe pas la lumière automatiquement :

- Vérifiez s’il y a un signal continu dans le champ de détection.
- Vérifiez si le temporisateur est réglé à la position maximale.
- Vérifiez si la puissance correspond aux instructions.
- Vérifiez si la température à proximité du capteur change de manière évidente, telle qu’ un climatiseur, chauffage central, etc...

PT
Bem-vindo ao usar o sensor de movimento Infravermelho!
Este produto é um novo tipo de interruptor de iluminação de poupança de energia, adota detector de alta sensibilidade, integrar circuito e SMT; Reúne funções práticas automáticas, convenientes, seguras, economizadoras de energia; Possui ampla faixa de detecção composta de up e down, campo de serviço esquerdo e direito; Ele utiliza raios infravermelhos de movimento humano como fontes de sinal de controle, quando se entra no campo de detecção, ele iniciará a carga controlada de uma só vez; Pode identificar dia e noite automaticamente; É fácil de instalar e seu uso é amplo; [ⓘ]

ESPECIFICAÇÃO:

Fonte de Alimentação: 220V / AC-240V / AC
aixa de Detecção: 180º
Frequência de energia: 50Hz
Temperatura de trabalho: -20 ~ + 40 °C
Luz ambiente: <3-2000LUX (ajustável)
humidade de trabalho: <93% RH
Tempo de atraso: min: 10sec ± 3sec
Altura de instalação: 1,8 m ~ 2,5 m
Máximo: 7min ± 2min
Consumo de energia: <0.9W (trabalho) <0.9W (estática)
Carga nominal: 1200W (lâmpada incandescente) [☀]
Distância de detecção: 12m max (<24 °C)
300W (lâmpada de poupança de energia) [🔌]
Detecção de velocidade em movimento: 0,6~1,5m/s

FUNÇÃO: [Ⓣ]

1.Campo de detecção: A faixa de detecção ampla é composta de para cima e para baixo, esquerda e direita (veja o diagrama a seguir), a faixa de detecção pode ser ajustada de acordo com o seu desejo, mas a orientação de movimento no campo de detecção tem grande relação com a sensibilidade .
2.Identifique dia e noite automaticamente: A luz ambiente pode ser ajustada de acordo com o seu desejo: quando virar para SUN (max), ela funcionará dia e noite, quando girar para MOON (min), funcionará apenas na luz ambiente menos de 3LUX. Como para o ajuste, por favor recorra a um modo de teste.
3.Time-delay é adicionado continuamente: Quando recebe os segundos sinais de indução após a primeira indução, ele computará o tempo mais uma vez no restante da primeira base de tempo de atraso (tempo definido).
4.O tempo de atraso é ajustável: pode ser ajustado de acordo com o seu desejo, o mínimo é de 10sec ± 3sec, o máximo é de 7min ± 2min.

INSTALAÇÃO:[Ⓣ]

WARNING	Perigo de morte por choque elétrico!
	1.Deve ser instalado por eletricista profissional.
	2.Desconecte a fonte de energia.
	3.Cubra ou recue quaisquer componentes vivos adjacentes.
	4.Certifique-se de que o dispositivo não pode ser ligado.

1.Desligue a energia.
2.Solte o parafuso na tampa inferior, abra o orifício da fiação, passe o fio de energia e carregue através da tampa inferior.
3.Fixe a tampa inferior com o parafuso insuflado na posição selecionada.
4.Conecte a energia e carregue o fio na coluna do fio de conexão de acordo com a figura de conexão.
5.Coloque o sensor na tampa inferior, torça o parafuso firmemente, depois faça a eletrização e teste-o.

FIGURA DO CONNECT-WIRE [Ⓣ]

TESTE:[Ⓣ]

1.Gire o botão da hora no sentido anti-horário para o mínimo; Gire o botão LUX no sentido horário até o máximo (SUN), ligue a energia, a carga controlada não deve funcionar, a necessidade de pré-aquecimento dentro de 5-30 segundos.

2.O sensor será novamente detectado em 5-10 segundos depois de concluída a primeira indução, a carga deverá funcionar quando receber o sinal do sensor e deixar de funcionar dentro de 7 a 13 segundos sem qualquer sinal do sensor.

3.Gire o botão LUX para mínimo no sentido anti-horário, se você testá-lo quando a luz ambiente for maior que 3LUX, a carga indutiva não funcionará depois que a carga parar de funcionar; a carga deve funcionar se você cobrir a janela de detecção com o objeto opaco (toalha etc), seria normal que a carga parasse de funcionar dentro de 7-13sec sob nenhuma condição de sinal de indução.

Nota: quando testar à luz do dia, por favor, gire o botão LUX para a posição (SUN) [☀], caso contrário a lâmpada do sensor não funcionará!

NOTA:

1. Deve ser instalado por eletricista ou pessoa experiente.
2. Evite instalá-lo no objeto de desassossego.
3. Não deve haver obstáculos e objetos em movimento na frente das janelas de detecção para efetuar a detecção.
4. Evite instalá-lo perto de zonas de alteração da temperatura do ar, como ar condicionado, aquecimento central, etc.
5.Considerando a sua segurança, por favor, não abra a tampa quando encontrar o engate após a instalação.
6.Se houver diferença entre a instrução e a função do produto, por favor dê prioridade ao produto e lamento não informá-lo adicionalmente.

ALGUM PROBLEMA E MANEIRA RESOLVIDA:

1.A carga não funciona:

- por favor, verifique se a conexão de energia e carga está correta.
- por favor, verifique se a carga é boa.
- por favor, verifique se o conjunto de luzes de trabalho corresponde à luz ambiente.

2.A sensibilidade é fraca:

- Por favor, verifique se houve impedimento na frente da janela de detecção para efetuar o recebimento do sinal.
- Por favor, verifique se a temperatura ambiente é muito alta.
- Por favor, verifique se a fonte do sinal de indução está nos campos de detecção.
- Por favor, verifique se a altura de instalação corresponde à altura mostrada na instrução.
- Por favor, verifique se a orientação de movimento está correta.

3. O sensor não pode desligar a carga automaticamente:

- Por favor, verifique se há sinal contínuo no campo de detecção.
- Por favor, verifique se o tempo de atraso é o mais longo.
- Por favor, verifique se a potência corresponde à instrução.
- Por favor, verifique se a temperatura perto do sensor muda obviamente, como ar condicionado ou aquecimento central, etc.

HU
Köszönti az infravörös mozgásérzékelő!
Ez a termék egy új típusú energiatakarékos világításkapcsoló, amely nagy érzékenységű detektort, integrált áramkört és SMT-t tartalmaz. Automatikus, kényelmes, biztonságos, energiatakarékos és praktikus. Mind függőleges,mind vízszintes irányban széles érzékelési tartománnyal rendelkezik. A mozgó emberek által kibocsátott infravörös sugarakat érzékeli. Ha valaki belép az észlelési területre, a készülék azonnal bekapcsolja a világítást. Képes a nappal és az éjszaka automatikus megkülönböztetésére. Könnyen telepíthető, és széles körően használható [Ⓣ]

MŰSZAKI ADATOK:

Feszültség: 220 V/AC – 240 V/AC

Tápfrekvencia: 50 Hz

Környezeti fényerősség <3-2000 LUX (állítható)

Késleltetés: min: 10 mp ± 3 mp

max: 7 perc ± 2 perc

Névlages terhelés: 1200 W [🔌] (izzólámpa) [☀] 300 W (energiatakarékos lámpa) [🔌]

FUNKCIÓ: [Ⓣ]

1.Észlelési mező: Széles függőleges és vízszintes észlelési tartomány (lásd a következő ábrát). Az észlelési tartomány igény szerint állítható, de a szenzor érzékenysége nagy mértékben függ a személyek mozgásirányától.

2.Automatikusan azonosítja a nappalt és az éjszakát: A környezeti fényerő igény szerint állítható: NAP (max) értékre állítva a kapcsoló éjjel-nappal működik, HOLD (min) értékre állítva pedig csak akkor, ha a környezeti fényerő nem haladja meg a 3 LUX-ot. A beállítást illetően lásd az alábbi TESZT részt.

3.Időkésleltetés: ha a második mozgásjelet akkor kapja, amikor az első még érvényben van, az eszköz az adott pillanattól újraindítja az időmérést.

4.A késleltetés beállítható: A késleltetés igény szerint állítható. a minimális késleltetési idő 10 mp ± 3 mp, a maximális késleltetési idő 7 perc ± 2 perc.

TELEPÍTÉS: [Ⓣ]

FIGYELMEZTETÉS	Áramütésveszély, ami halált okozhat!
	1.A felszerelést kizárólag szakképzett villanyszerelő végezheti.
	2.Kapcsolja le az áramellátást.
	3.Fedje be vagy takarja le a közelben található mozgó tárgyakat.
	4.Ügyeljen arra, hogy ne lehessen bekapcsolni az eszközt.

1.Kapcsolja ki az áramforrást.
2.Lazítsa meg a csavart az alsó fedélen, nyissa fel a vezetéklyukat, majd vezesse át a tápvezetékét és a lámpa vezetéket az alsó fedélen.
3.Rögzítse az alsó fedelet egy csavarral a kiválasztott helyre.
4.Csatlakoztassa a tápvezetékét és a lámpa vezetéket a sorkapocshoz a kapcsolási rajz szerint.
5.Helyezze a szenzort az alsó fedélre, húzza meg szorosan a csavart, majd kapcsoljon feszültséget a készülékre és tesztelje.

KAPCSOLÁSI RAJZ: [Ⓣ]

TESZTELÉS: [Ⓣ]

1.Forgassa a TIME gombot balra a minimum állásba. Forgassa a LUX gombot jobbra a maximum (NAP) állásba. Kapcsolja be az áramellátást. A vezérelt lámpa ekkor még nem kapcsol be, 5-30 másodperces bemelegedési időre van szükség.
2.A szenzor 5-10 másodperc múlva kezd működni. A világítás akkor kapcsol be, ha a szenzor jelez kap, és a jel megszűnése után 7-13 másodperc múlva kapcsol ki.
3.Forgassa a LUX gombot balra a minimum állásba. Ha a teszteléskor a környezeti fényerő nagyobb, mint 3 LUX, akkor a lámpának nem szabad működnie. Ha az érzékelőablakot letakarja egy átlátszatlan tárggyal (törülköző stb.), a lámpának működnie kell. Ha a detektor már nem érzékel mozgást, a lámpának 7-13 másodperc múlva ki kell kapcsolnia.

Megjegyzés: ha a tesztelést nappal végzi, a LUX gombot fordítsa a [☀] (NAP) pozícióba, különben a szenzoros lámpa nem fog működni!

MEGJEGYZÉS:

1.A telepítést villanyszerelőnek vagy tapasztalt személynek kell végeznie.
2.Ne szerelje a készüléket instabil tárgyra
3.Az érzékelőablak előtt ne legyenek akadályok és mozgó tárgyak, amelyek befolyásolhatják az észlelést.
4.Ne telepítse olyan hely közelébe, amelynek hőmérséklete gyakran változik (pl. légkondicionáló, központi fűtés stb.).
5.Biztonsága érdekében ne nyissa fel a fedelet, ha a telepítés után bármilyen sérülést lát.
6.Ha a jelen használati utasítás és a szenzor tényleges működése közt eltérést tapasztal, a szenzor tényleges működését vegye alapul.

NÉHÁNY ESETLEGES PROBLÉMA ÉS MEGOLDÁSA:

1.A lámpa nem működik:

- Ellenőrizze a tápvezeték és a lámpa vezetékének helyes bekötését.
- Ellenőrizze, hogy a lámpa nem hibás-e.
- Ellenőrizze, hogy a fényerő a környezeti fényerősségnek megfelelően van-e beállítva.

2.Az érzékenység gyenge:

- Ellenőrizze, hogy az érzékelőablak előtt nincsenek-e akadályok, amelyek befolyásolják az észlelést.
- Ellenőrizze, hogy a környezeti hőmérséklet nem túl magas-e.
- Ellenőrizze, hogy a mozgó objektum az észlelési tartományon belül van-e.
- Ellenőrizze, hogy a telepítési magasság megfelel-e az utasításoknak.
- Ellenőrizze, hogy az érzékelő tájolása helyes-e.

3.A szenzor nem kapcsolja le automatikusan a lámpát:

- Ellenőrizze, hogy az érzékelési területen nincs-e folyamatos mozgás.
- Ellenőrizze, hogy a késleltetés a legnagyobb értékre van-e állítva.
- Ellenőrizze, hogy a feszültség megfelel-e az utasításoknak.
- Ellenőrizze, hogy a szenzor közelében nincs-e nyilvánvaló hőmérséklet-ingadozás, például légkondicionáló, központi fűtés stb.

Vitajte pri používaní infračerveného snímača pohybu!

Tento výrobok predstavuje nový typ energeticky úsporného prepínača osvetlenia a obsahuje snímač s vysokou citlivosťou, integrovaný obvod a SMT. Je automatický, pohodlný, bezpečný, energeticky úsporný a praktický. Ponúka veľký rozsah detekcie v smere nahor a nadol, doľava a doprava. Ako kontrolný zdroj signálu využíva infračervené žiarenie pri pohybe ľudí – keď niekto vstúpi do poľa detekcie, okamžite spustí kontrolu zaťaženia. Ponúka automatické rozlíšenie dňa a noci. Má jednoduchú inštaláciu a široké možnosti použitia.

ŠPECIFIKÁCIE:

Napätie: 220 V/AC – 240 V/AC

Napájacia frekvencia: 50Hz

Okolité osvetlenie: <3 – 2000luxov(nastaviteľné)

Časové oneskorenie: min.: 10s ± 3s

max.: 7min ± 2min

Menovité zaťaženie:1200W(žiarovka)

300W (energeticky úspomé svietidlo)

FUNKCIE:

- Pole detekcie: Veľký rozsah detekcie v smere nahor a nadol, doľava a doprava (pozrite si nasledujúcu schému). Rozsah detekcie je nastaviteľný podľa potrieb, ale citlivosť snímača veľmi závisí od smeru pohybu ľudí.
- Automatické rozlíšenie dňa a noci: Hodnotu okolitého osvetlenia môžete nastaviť podľa svojich potrieb: keď nastavíte hodnotu SUN (max.), bude pracovať cez deň i v noci, keď ju nastavíte na hodnotu MOON (min.), bude pracovať len vtedy, keď okolité osvetlenie bude mať intenzitu nižšiu ako 3 luxy. Informácie o možnostiach úpravy nájdete nižšie v časti TEST.
- Časové oneskorenie: Ak zariadenie dostane signál o druhom pohybe, keď ešte prebieha prvý pohyb, reštartuje čas od tohto momentu.
- Časové oneskorenie je nastaviteľné: Časové oneskorenie môžete nastaviť podľa svojich potrieb, pričom minimálna hodnota je 10 s ± 3 s, maximálny čas je 7 min ± 2 min.

INŠTALÁCIA:()

	Nebezpečenstvo usmrtenia v dôsledku zásahu elektrickým prúdom!
VÝSTRAHA	
	
	<ol style="list-style-type: none">Zariadenie musí inštalovať odborný elektrotechnik. Odpojte zdroj napájania. Zakryte alebo zaočloňte akékoľvek pohybujúce sa predmety v blízkosti. Zabezpečte, aby sa zariadenie nemohlo zapnúť.

- Vypnite napájanie.
- Uvoľnite skrutku na dolnom veku, otvorte otvor na kabeláž a preveďte napájací kábel a kábel zaťaženia cez dolné veko.
- Pomocou skrutky upevnite dolné veko v označenej pozícii.
- Pripojte káble napájania a zaťaženia do stĺpca pripojenia kábla podľa schémy pripojenia.
- Umiestnite snímač na dolné veko, pevne otočte skrutkou, potom pripojte k zdroju napájania a otestujte ho.

SCHÉMA PRIPOJENIA:

TEST:()

- Otočte ovládací gombík časovača na minimálnu hodnotu, otočte gombík LUX v smere hodinových ručičiek na maximálnu hodnotu (SUN), zapnite zdroj napájania. Kontrolné zaťaženie by nemalo hneď pracovať, vyžaduje zahriatie počas 5 – 30 s.
- Snímač bude pracovať po 5 – 10 s. Zaťaženie pracuje, keď snímač prijme signál a prestane pracovať o 7 – 13 s, ak neprijme žiadny ďalší signál.
- Otočte gombík LUX v protismere hodinových ručičiek na minimálnu hodnotu. Ak testujete pri hodnote okolitého osvetlenia viac ako 3 luxy, zaťaženie by nemalo pracovať. Zaťaženie by malo pracovať, keď zakryjete okno detekcie nepriehľadným predmetom (uterák atď.), pričom bude regulovať zastavenie zaťaženia v rozsahu 7 – 13 s, ak sa nezistí žiadny ďalší pohyb.

Poznámka: Pri testovaní za denného svetla otočte gombík LUX na hodnotu (SUN), v opačnom prípade nebude môcť svietidlo so snímačom pracovať!

POZNÁMKA:

- Inštaláciu musí vykonať elektrotechnik alebo iná kvalifikovaná osoba.
- Neinštalujte na nestabilných predmetoch.
- Pred detekčným oknom sa nesmie vyskytovať žiadna prekážka ani pohybujúce sa predmety, ktoré by ovplyvňovali detekciu.
- Neinštalujte v blízkosti miest, v ktorých dochádza k veľkým zmenám teplôt, napríklad v blízkosti klimatizácie, ústredného kúrenia atď.
- V záujme vašej vlastnej bezpečnosti neotvárajte kryt zariadenia, keď po inštalácii nájdete akékoľvek poškodenie.
- Ak existuje rozdiel medzi týmto návodom na používanie a skutočnými funkciami príslušného snímača, berte do úvahy skutočné funkcie.

NIEKTORÉ PROBLÉMY A SPÔSOBY ICH RIEŠENIA:

- Zaťaženie nefunguje:
 - Skontrolujte správnosť káblového pripojenia napájania a zaťaženia.
 - Skontrolujte, či zaťaženie funguje štandardne.
 - Skontrolujte, či nastavená hodnota osvetlenia počas prevádzky zodpovedá okolitému osvetleniu.
- Citlivosť je nízka:
 - Skontrolujte, či sa pred detekčným oknom nenachádza žiadna prekážka, ktorá by ovplyvňovala príjem signálu.
 - Skontrolujte, či teplota okolitého prostredia nie je príliš vysoká.
 - Skontrolujte, či je zdroj vstupného signálu v poli detekcie.
 - Skontrolujte, či výška inštalácie zodpovedá výške uvedenej v pokynoch.
 - Skontrolujte, či je správna orientácia zariadenia podľa smeru pohybu.
- Snímač nedokáže automaticky vypnúť zaťaženie:
 - Skontrolujte, či nedochádza k nepretržitému výskytu signálu v poli detekcie.
 - Skontrolujte, či nie je časové oneskorenie nastavené na najdlhšiu hodnotu.
 - Skontrolujte, či napájanie zodpovedá požiadavkám podľa pokynov.
 - Skontrolujte, či sa výrazne nemení teplota v blízkosti snímača, napríklad v blízkosti klimatizácie alebo ústredného kúrenia atď.

SV

Välkommen till din infraröda rörelsesensor!

Den här produkten är en ny typ av energibesparande belsnyngsokkopplare och en högkänslig detektor, integrerad krets och ytmontering. Den är automatisk, bekväm, säker, energibesparande och praktisk. Den erbjuder ett brett detekteringsområde uppifrån och ner samt vänster till höger och använder infraröda strålar från mänskliga rörelser som signalkälla. När någon kommer in i detekteringsområde kopplas lasten till omedelbart. Den kan identifiera dag och natt automatiskt, är lätt att installera och används överallt

SPECIFIKATIONER:

Spänning: 220 V/AC–240 V/AC

Effektfrekvens: 50 Hz

Bakgrundsbelysning: <3–2000 LUX (justerbart)

Tidsfördröjning: min: 10 sek±3 sek

max: 7 min±2 min

Nominell belastning: 1200 W(glödlampa)

300 W (energiparlampa)

Detekteringsområde: 180°

Driftstemperatur: -20–40 °C

Luftfuktighet vid drift: <93 % RH

Installationshöjd: 1,8–2,5 m

Energiförbrukning: <0,9 W (drift) <0,9 W (standby)

Förflyttningshastighet för detektering: 0,6–1,5 m/s

Detekteringsavstånd: Max. 12 m (<24 °C)

FUNKTIONALITET:

- Detekteringsområde: Den erbjuder ett brett detekteringsområde uppifrån och ner samt vänster till höger (se följande diagram). Detekteringsområdet kan justeras enligt behov men sensors känslighet är mycket beroende av människors rörelseriktning
- Känner av skillnaden mellan dag och natt automatiskt: Den omgivande ljusstyrkan kan justeras efter behov: när du vrider vredet till SOL (max.) fungerar sensorn både dag och natt, när du vrider vredet till MÅNE (min.) fungerar den endast med en omgivande ljusstyrka som är lägre än 3 LUX. Se avsnittet ” TESTA” nedan för mer information om att justera.
- Tidsfördröjning: Om sensorn känner av en andra rörelse medan den första fortfarande är aktiv startar den om beräkningen av tidsfördröjningen.
- Tidsfördröjningen är justerbar: Tidsfördröjningen kan ställas in efter behov: den kortaste tiden är 10 sek±3 sek och den längsta är 7 min±2 min.

MONTERA:

VARNING	Risk för livsfara vid elektrisk stöt!
	<ol style="list-style-type: none">Måste installeras av professionell elektriker. Koppla bort strömkällan. Täck över eller skärma av alla intilliggande rörliga föremål. Se till att enheten inte kan slås på.

- Stäng av strömmen.
- Lossa skruvarna på höljet på undersidan, öppna bussningen och för igenom strömkablarna genom höljet.
- Skruva fast höljet på undersidan med skruvarna.
- Anslut ström- och lastkabeln till anslutningsdosa enligt kopplingsschema.
- Placera sensorn på det undre höljet, skruva fast skruven ordentligt, slå på strömmen och testa sensorn.

KOPPLINGSSCHEMA

TESTA:()

- Vrid tidsvredet moturs till min. och vrid vredet LUX medurs till max. (SOL). Slå sedan på strömmen och kontrollera att lasten inte kopplas till, den behöver förvärmas i 5–30 sek.
- Sensorn börjar detektera efter 5–10 sek. Lasten kopplas till när sensorn tar emot en signal och slutar fungera inom 7–13 sekunder om ingen signal detekteras.
- Vrid vredet LUX moturs till minimum. Lasten bör inte kopplas till om test sker med en omgivande ljusstyrka som är högre än 3 LUX. Lasten bör kopplas till om du täcker detekteringsfönstret med ett opakt föremål (såsom en handduk) och bör sedan kopplas från inom 7–13 sekunder om inga fler rörelser detekterades.

Obs! Vid test i dagsljus ska du vrida vredet LUX till läget (SOL). I annats fall kanske sensorn inte fungerar!

OBS!

- Ska installeras av behörig elektriker eller erfaren person.
- Undvik att montera sensorn på olämpliga ytor
- Det får inte finnas något hinder och rörligt föremål framför detekteringsfönstret som kan påverka detekteringen.
- Undvik att montera sensorn på en plats där temperaturen varierar kraftigt, såsom nära en luftkonditionering eller centralvärme osv.
- För din egen säkerhet ska du inte öppna höljet vid eventuella skador efter installationen.
- Om det finns någon skillnad mellan den här bruksanvisningen och sensors faktiska funktionalitet ska den faktiska funktionaliteten efterföljas.

NÅGRA PROBLEM OCH HUR DE KAN KORRIGERAS:

- Lasten kopplas inte till.
 - Kontrollera att ström- och lastkablarna är korrekt anslutna enligt kopplingsschema.
 - Kontrollera om lasten är normal!
 - Kontrollera om lampans ljusstyrka överensstämmer med den omgivande ljusstyrkan.
- Känsligheten är svag:
 - Kontrollera om det finns något hinder framför detekteringsfönstret som påverkar mottagningen av signalen.
 - Kontrollera om den omgivande temperaturen är för hög.
 - Kontrollera om induktionssignalens källa befinner sig inom detekteringsområdet.
 - Kontrollera om monteringshöjden motsvarar höjden som visas i anvisningarna.
 - Kontrollera om orienteringen på rörelseriktningen är korrekt.
- Sensorn kan inte koppla bort lasten automatiskt:
 - Kontrollera om det finns kontinuerliga signaler inom detekteringsområdet.
 - Kontrollera om tidsfördröjningen satt till den längsta.
 - Kontrollera om strömstyrkan överensstämmer med anvisningarna.
 - Kontrollera om temperaturen nära sensorn förändras plötsligt såsom nära en luftkonditionering eller centralvärme osv.

CS

Vítejte u používání infračerveného detektoru pohybu!

Tento výrobek představuje nový typ spínače osvětlení šetřícího energii. Obsahuje vysoce citlivý detektor, integrovaný obvod a SMT. Je automatický, pohodlný, bezpečný, praktický a šetří energii. Detektor nabízí široký rozsah detekce nahoru i dolů a doleva i doprava. Jako zdroj řídicího signálu využívá zařízení infračervené paprsky pohybu osob, a jakmile se někdo ocitne v jeho poli detekce, začne okamžitě řídit zátěž. Detektor dokáže také automaticky rozpoznat den a noc, snadno se montuje a nabízí široký rozsah využití

TECHNICKÉ ÚDAJE:

Napětí: 220–240 V AC

Frekvence napájení: 50 Hz

Okolní osvětlení: < 3–2 000 luxů (nastavitelná)

Doba zpoždění: min: 10 s ± 3 s

max: 7 min ± 2 min

Jmenovité zatížení: 1200 W (klasická žárovka)

300 W (energeticky úsporná žárovka)

Rozsah detekce: 180°

Provozní teplota: –20 až +40 °C

Provozní vlhkost: < 93 % rel. vlh.

Montážní výška: 1,8~2,5 m

Spotřeba energie: < 0,9 W (provoz), < 0,9 W (statický)

Rychlost pohybu detekce: 0,6–1,5 m/s

Dosah detekce: max. 12 m (< 24 °C)

FUNKCE:

- Pole detekce: Zařízení nabízí široký rozsah detekce nahoru i dolů a doleva i doprava (viz uvedené schéma). Dosah detekce lze upravit podle požadavků, ale citlivosť senzoru silně závisí na směru pohybu osob.
- Automatické rozpoznání dne a noci: Intenzitu okolního osvětlení lze nastavit podle vašich požadavků: Při otočení do polohy SLUNCE (maximum) bude zařízení v provozu ve dne i v noci. Při otočení do polohy MĚSÍC (minimum) bude fungovat pouze v případě, že intenzita okolního osvětlení bude méně než 3 luxy. Nastavení viz část TEST níže.
- Doba zpoždění: Pokud detektor přijme signál druhého pohybu a stále dochází k prvnímu pohybu, detektor restartuje čas na tento moment.
- Doba zpoždění je nastavitelná: Dobu zpoždění lze nastavit podle vašich požadavků, minimální doba je 10 s ± 3 s a maximální doba je 7 min ± 2 min.

MONTÁŽ:()

VAROVÁNÍ	Nebezpečí smrti následkem úrazu elektrickým proudem!
	<ol style="list-style-type: none">Montáž musí provést profesionální elektrikář. Odpojte zdroj napájení. Zakryjte nebo zaočloňte všechny blízké pohybující se objekty. Zajistěte, aby zařízení nebylo možné zapnout.

- Vypněte napájení.
- Povolte šroub na spodním víku, otevřete otvor kabeláže a protáhněte vodič napájení a zátěže skrz spodní víko.
- Přípevněte pomocí šroubů spodní víko do vybrané polohy.
- Připojte vodič napájení a zátěže do sloupce připojení vodičů podle obrázku zapojení.
- Přiložte senzor na spodní víko, pevně přišroubujte šrouby, poté připojte napájení a otestujte zařízení.

SCHÉMA ZAPOJENÍ:(④)

TEST: (⑤)

1.Otočte knoflíkem TIME proti směru hodinových ručiček do polohy minima. Knoflíkem LUX otočte ve směru hodinových ručiček do polohy maxima (SLUNCE). Zapněte napájení a řízená zátěž by neměla fungovat, zařízení se musí po dobu 5–30 s předehrát.

2.Senzor začne snímat po 5–10 s. Zátěž funguje, jakmile senzor přijme signál. Pokud nedojde k žádnému dalšímu signálu, zařízení zastaví fungování po 7–13 s.

3.Otočte knoflíkem LUX proti směru hodinových ručiček do polohy minima. Otestujte zařízení, když je intenzita okolního osvětlení vyšší než 3 luxy – zátěž by neměla fungovat. Zátěž začne fungovat, jakmile zakryjete detekční okénko neprůhledným předmětem (ručníkem atd.). Nebude-li detekován žádný další pohyb, zařízení by mělo správně za 7–13 s přestat fungovat.

Poznámka: Testujete-li zařízení za denního světla, otočte knoflík LUX do polohy ☀️ (SLUNCE), jinak nebude žárovka senzoru fungovat.

POZNÁMKA:

- Montáž musí provést elektrikář nebo zkušená osoba.
- Zařízení nesmí být namontováno na nestabilním předmětu.
- Před detekčními okénky nesmí být žádná překážka ani pohybující se předměty, aby nebyla ovlivněna detekce.
- Nemontujte zařízení do blízkosti míst s výrazným kolísáním teploty, jako do blízkosti klimatizace, centrálního topení atd.
- Pokud po montáži zjistíte jakékoli poškození, z důvodu zajištění své bezpečnosti neotevírejte kryt.
- Pokud se tento návod k obsluze a skutečná funkce senzoru liší, platí skutečná funkce.

MOŽNÉ PROBLÉMY A ZPŮSOBY ŘEŠENÍ:

- Zátěž nefunguje:
 - Zkontrolujte, zda jsou správně připojeny vodiče napájení a zátěže.
 - Zkontrolujte, zda je zátěž normální.
 - Zkontrolujte, zda je provozní osvětlení nastaveno tak, aby odpovídalo okolnímu osvětlení.
- Citlivost je slabá:
 - Zkontrolujte, zda se před detekčním okénkem nenachází nějaká překážka, která by ovlivňovala příjem signálu.
 - Zkontrolujte, zda není okolní teplota příliš vysoká.
 - Zkontrolujte, zda je zdroj indukčního signálu v poli detekce.
 - Zkontrolujte, zda výška montáže odpovídá výšce uvedené v návodu.
 - Zkontrolujte, zda je směr pohybu správný.
- Senzor nedokáže automaticky vypnout zátěž:
 - Zkontrolujte, zda v poli detekce není zdroj nepřetržitého signálu.
 - Zkontrolujte, zda není doba zpoždění nejdelsí.
 - Zkontrolujte, zda napájení odpovídá návodu.
 - Zkontrolujte, zda v blízkosti senzoru nedochází ke zjevnému kolísání teploty, jako například v blízkosti klimatizace, centrálního topení atd.

EL

Eucharistούμε για την αγορά του αισθητήρα κίνησης υπερύθρων!

Αυτό το προϊόν είναι ένας νέος τύπος διακόπτη φωτισμού εξοικονόμησης ενέργειας με ανιχνευτή υψηλής ευαισθησίας, ολοκληρωμένο κύκλωμα και SMT. Είναι αυτόματο, βολικό, ασφαλές, εξοικονομεί ενέργεια και πρακτικό. Παρέχει ένα ευρύ φάσμα ανίχνευσης επάνω, κάτω, αριστερά και δεξιά. Χρησιμοποιεί υπέρυθρες ακτίνες εντοπισμού ανθρώπινης κίνησης. Όταν κάποιος εισέρχεται στο πεδίο ανίχνευσης, ο αισθητήρας ενεργοποιείται και ανάβει το φως. Κάνει επίσης αυτόματη αναγνώριση ημέρας και νύχτας. Είναι εύκολο στην εγκατάσταση και τη χρήση (①)

ΠΡΟΔΙΑΓΡΑΦΕΣ:

Τάση: 220V/AC-240V/AC

Συχνότητα ισχύος: 50 Hz

Φωτισμός περιβάλλοντος: < 3-2000LUX (ρυθμιζόμενο)

Χρονοκαθυστέρηση:ελάχ: 10δευτ±3δευτ

μέγ.: 7 λεπτά±2 λεπτά

Όνομαστικό φορτίο:1200W (λαμπτήρας πυρακτώσεως) ☀️

300W (λαμπτήρας εξοικονόμησης ενέργειας) 💡

ΛΕΙΤΟΥΡΓΙΑ: (②)

1.Πεδίο ανίχνευσης: Το ευρύ πεδίο ανίχνευσης εκτείνεται επάνω, κάτω, αριστερά και δεξιά (βλ. το παρακάτω διάγραμμα). Το εύρος ανίχνευσης μπορεί να προσαρμοστεί ανάλογα με τις ανάγκες σας, αλλά η ευαισθησία του αισθητήρα εξαρτάται σε μεγάλο βαθμό από την κατεύθυνση κίνησης των ανθρώπων

2.Αυτόματη αναγνώριση ημέρας και νύχτας: Το φως του περιβάλλοντος μπορεί να ρυθμιστεί σύμφωνα με τις ανάγκες σας: Όταν στρέφετε τον επιλογέα στη θέση με τον ΗΛΙΟ (μέγ.), ο αισθητήρας λειτουργεί ημέρα και νύχτα. Όταν στρέφετε τον επιλογέα στη θέση με τη ΣΕΛΗΝΗ (ελάχ.), ο αισθητήρας λειτουργεί μόνο όταν το φως του περιβάλλοντος είναι λιγότερο από 3LUX. Όσον αφορά τη ρύθμιση, ανατρέξτε στην ενότητα ΔΟΚΙΜΗ παρακάτω.

3.Χρονοκαυστέρηση: Εάν ο αισθητήρας λάβει δεύτερο σήμα κίνησης όταν το πρώτο εξακολουθεί να ισχύει, επανεκκινεί τον χρόνο από τη δεδομένη στιγμή.

4.Η χρονοκαθυστέρηση είναι ρυθμιζόμενη: Η χρονοκαθυστέρηση μπορεί να ρυθμιστεί σύμφωνα με τις ανάγκες σας. Ο ελάχιστος χρόνος είναι 10δευτ±3δευτ και ο μέγιστος χρόνος είναι 7λεπτά±2λεπτά.

ΕΓΚΑΤΑΣΤΑΣΗ: (③)

ΠΡΟΕΙΔΟΠΟΙΗΣΗ	Κίνδυνος θανάτου από ηλεκτροπληξία! 1.Πρέπει να εγκατασταθεί από επαγγελματία ηλεκτρολόγο. 2.Αποσυνδέστε την πηγή τροφοδοσίας. 3.Καλύψτε ή αποφύγετε τυχόν παρακείμενα αντικείμενα. 4.Βεβαιωθείτε ότι η συσκευή δεν μπορεί να ενεργοποιηθεί.
----------------------	---

1.Διακόψτε την παροχή ρεύματος.

2.Χαλαρώστε τη βίδα στο κάτω καπάκι, ανοίξτε την οπή καλωδίωσης, περάστε το καλώδιο τροφοδοσίας και φορτίου μέσω του κάτω καπακιού.

3.Στερεώστε το κάτω καπάκι με βίδα στην επιλεγμένη θέση.

4.Συνδέστε το καλώδιο τροφοδοσίας και φορτίου στην κλέμα σύνδεσης καλωδίων σύμφωνα με το σχεδιάγραμμα σύνδεσης.

5.Τοποθετήστε τον αισθητήρα στο κάτω καπάκι, αφίξτε τη βίδα και, στη συνέχεια, συνδέστε την τροφοδοσία και δοκιμάστε τη λειτουργία της συσκευής.

ΔΙΑΓΡΑΜΜΑ ΚΑΛΩΔΙΩΣΗΣ: (④)

ΔΟΚΙΜΗ:(⑤)

- Περιστρέψτε τον διακόπτη χρόνου αριστερόστροφα στην ελάχιστη ρύθμιση. Περιστρέψτε τον διακόπτη LUX δεξιόστροφα στη μέγιστη ρύθμιση (ΗΛΙΟΣ) και ενεργοποιήστε την τροφοδοσία. Το ελεγχόμενο φως δεν αναμένεται να λειτουργεί - πρέπει να προθερμανθεί για 5-30 δευτερόλεπτα.
- Ο αισθητήρας θα ενεργοποιηθεί μετά από 5-10 δευτερόλεπτα. Το φως ενεργοποιείται όταν ο αισθητήρας λάβει το σήμα και απενεργοποιείται εντός 7-13 δευτ. εάν δεν λάβει άλλο σήμα.
- Στρέψτε το κουμπί LUX αριστερόστροφα στην ελάχιστη ρύθμιση. Εάν η δοκιμή πραγματοποιηθεί όταν το φως περιβάλλοντος είναι μεγαλύτερο από 3LUX, το φως δεν αναμένεται να λειτουργεί. Το φως ενεργοποιείται εάν καλύψτε το παράθυρο ανίχνευσης με κάποιο αδιαφανές αντικείμενο (πετσέτα κ.λπ.). Εάν δεν ανιχνευθεί άλλη κίνηση, το φως θα απενεργοποιηθεί εντός 7-13 δευτερολέπτων.

Σημείωση: κατά τη δοκιμή υπό το φως της ημέρας, στρέψτε το κουμπί LUX στη θέση ☀️ (ΗΛΙΟΣ), διαφορετικά η λάμπα του αισθητήρα δεν μπορεί να λειτουργήσει!

ΣΗΜΕΙΩΣΗ:

- Η εγκατάσταση πρέπει να πραγματοποιηθεί από ηλεκτρολόγο ή έμπειρο άτομο.
- Αποφύγετε την εγκατάσταση σε ασταθή αντικείμενα
- Δεν πρέπει να υπάρχουν εμπόδια και κινούμενα αντικείμενα μπροστά από τα παράθυρα ανίχνευσης που επηρεάζουν την ανίχνευση.
- Αποφύγετε την εγκατάσταση κοντά σε ζώνες διακύμανσης της θερμοκρασίας, όπως κλιματισμός, κεντρική θέρμανση κ.λπ.
- Για την ασφάλειά σας, μην ανοίγετε το κάλυμμα εάν διαπιστώσετε οποιαδήποτε ζημιά μετά την εγκατάσταση.
- Εάν υπάρχει διαφορά μεταξύ αυτού του εγχειριδίου οδηγιών και της πραγματικής λειτουργίας του αισθητήρα, βασιστείτε στην πραγματική λειτουργία.

ΠΡΟΒΛΗΜΑΤΑ ΚΑΙ ΛΥΣΕΙΣ:

- Το φως δεν λειτουργεί:
 - Ελέγξτε εάν η ενσύρματη σύνδεση ρεύματος και φορτίου είναι σωστή.
 - Ελέγξτε εάν το φορτίο είναι φυσιολογικό.
 - Ελέγξτε εάν η ρύθμιση της φωτεινότητας λειτουργίας αντιστοιχεί στο φως του περιβάλλοντος.
- Η ευαισθησία είναι κακή:
 - Ελέγξτε εάν υπάρχει εμπόδιο μπροστά από το παράθυρο ανίχνευσης που επηρεάζει τη λήψη του σήματος
 - Ελέγξτε εάν η θερμοκρασία περιβάλλοντος είναι πολύ υψηλή.
 - Ελέγξτε εάν η πηγή σήματος βρίσκεται στα πεδία ανίχνευσης.
 - Ελέγξτε εάν το ύψος εγκατάστασης αντιστοιχεί στο ύψος που αναγράφεται στις οδηγίες.
 - Ελέγξτε αν ο προσανατολισμός της κίνησης είναι σωστός.
- Ο αισθητήρας δεν μπορεί να απενεργοποιήσει αυτόματα το φως:
 - Ελέγξτε εάν υπάρχει συνεχές σήμα στο πεδίο ανίχνευσης.
 - Ελέγξτε αν η χρονική καθυστέρηση είναι η μεγαλύτερη.
 - Ελέγξτε εάν η ισχύς αντιστοιχεί σε εκείνη που αναγράφεται στις οδηγίες.
 - Ελέγξτε εάν η θερμοκρασία κοντά στον αισθητήρα παρουσιάζει εμφανείς διακυμάνσεις, όπως κοντά σε κλιματισμό ή κεντρική θέρμανση κ.λπ.

RO

Vă mulțumim că utilizați senzorul de mișcare cu infraroșu!

Acest produs este un nou tip de întrerupător de lumină energetic economic. Acesta este prevăzut cu detector cu sensibilitate ridicată, circuit integrat și tehnologie SMT; Este automat, confortabil, sigur, energetic economic și practic. Oferă o unghi larg de detecție în sus și jos, la stânga și la dreapta; Utilizează raze infraroșii pentru detectarea mișcării umane ca sursă de semnal de control. Când cineva intră în câmpul de detecție, senzorul va începe să verifice sarcina imediat; poate identifica automat pe timp de zi și de noapte; este ușor de instalat și de utilizat pe scară largă (①)

SPECIFICAȚII:

Tensiune: 220 V/AC - 240 V/AC

Frecvență tehnică: 50 Hz

Lumină ambientală: <3-2000 de lucși (reglabilă)

Interval de întârziere:min.: 10 s ± 3 s

max: 7 min ± 2 min

Sarcină nominală:1200 W (lampă incandescentă)-☀️

300 W (lampă energetic economică) 💡

MOD DE FUNCȚIONARE:(②)

1.Câmp de detecție: Unghiul larg de detecție este în sus și în jos, la stânga și la dreapta (vezi schema următoare). Unghiul de detecție poate fi reglat în funcție de preferințele dvs., însă sensibilitatea senzorului depinde foarte mult de direcția de deplasare a oamenilor.

2.Identifică automat pe timp de zi și de noapte: Lumină ambientală poate fi ajustată după preferință: dacă îl rotiți la SOARE (max.), va funcționa ziua și noaptea, dacă îl rotiți la LUNĂ (min.), va funcționa numai în condiții de lumină ambientală cu o valoare mai mică de 3 lucși. Pentru ajustare, consultați secțiunea TEST de mai jos.

3.Interval de întârziere: dacă primește al doilea semnal de mișcare când primul încă este în desfășurare, timpul va reporni din momentul respectiv.

4.Intervalul de întârziere este reglabil: Intervalul de întârziere poate fi setat după preferință, timpul minim fiind de 10 s ± 3 s, iar timpul maxim de 7 min ± 2 min.

INSTALAREA (③)

AVERTIZARE	Pericol de moarte prin electrocutare! 1.Trebuie instalat de un electrician profesionist. 2.Deconectați sursa de alimentare. 3.Acoperiți sau protejați obiectele mișcătoare adiacente. 4.Asigurați-vă că dispozitivul nu poate fi pomit.
-------------------	--

1.Opriți alimentarea.

2.Slăbiți șurubul de pe capacul inferior, deschideți orificiul de trecere a firelor, apoi treceți firul de alimentare și firul de sarcină prin capacul inferior.

3.Fixați capacul inferior cu șurub în poziția aleasă.

4.Conectați firul de alimentare și firul de sarcină în coloana firului de conexiune conform schemei de conexiune.

5.Așezați senzorul pe capacul inferior, strângeți șurubul, apoi reporniți alimentarea și încercați-l.

SCHEMĂ DE CONECTARE A CABLURILOR: (④)

TEST:(⑤)

- Rotiți butonul de timp la minimum în sens invers acelor de ceasornic; rotiți butonul LUX (lucși) la maximum (SOARE) în sensul acelor de ceasornic. Porniți alimentarea. Sarcina controlată nu funcționează imediat, întrucât trebuie preîncălzită timp de 5-30 s.
- Senzorul va fi detectat după 5-10 s. Sarcina funcționează când senzorul primește semnalul și încetează să funcționeze în 7-13 s dacă nu există niciun alt semnal.
- Rotiți butonul LUX la minimum în sens invers acelor de ceasornic. Dacă îl testați când valoarea luminii ambientale este mai mare de 3 lucși, sarcina nu mai funcționează; sarcina începe să funcționeze dacă acoperiți fereastra de detecție cu un obiect opac (prosop etc). De regulă, sarcina va înceta să mai funcționeze în 7-13 s dacă nu se mai detectează nicio mișcare.

Notă: când efectuați testarea la lumina zilei, rotiți butonul LUX în poziția ☀️ (SOARE), altfel lampa cu senzor nu poate să funcționeze!

NOTĂ:

- Instalarea trebuie efectuată de un electrician sau de o persoană cu experiență în acest sens.
- Evitați instalarea pe obiecte instabile.
- Nu trebuie să existe obstacole sau obiecte în mișcare în fața ferestrei de detecție, ceea ce ar afecta detecția.
- Evitați instalarea lângă locuri cu fluctuații ale temperaturii aerului precum aparat de aer condiționat, centrală termică etc.
- Pentru siguranța dvs., nu deschideți capacul dacă observați vreo deteriorare după instalare.
- Dacă există diferențe între acest manual de instrucțiuni și funcționarea efectivă a senzorului, dați prioritate funcționării efective.

PROBLEME ȘI SOLUȚII:

- Aparatul nu funcționează:
 - Verificați dacă firul de alimentare și firul de sarcină sunt conectate corect.
 - Verificați dacă sarcina este normală.
 - Verificați dacă lumina de lucru corespunde luminii ambientale.
- Sensibilitatea este slabă:
 - Verificați dacă există vreun obstacol în fața ferestrei de detecție care afectează recepția semnalului.
 - Verificați dacă temperatura mediului este prea ridicată.
 - Verificați dacă sursa semnalului de inducție se află în câmpul de detecție.
 - Verificați dacă înălțimea de montare corespunde înălțimii indicate în instrucțiuni.
 - Verificați dacă direcția de mișcare este corectă.
- Senzorul nu poate fi deconectat automat:
 - Verificați dacă în câmpul de detecție există semnal continuu.
 - Verificați dacă intervalul de întârziere este setat la maximum.
 - Verificați dacă puterea corespunde celei indicate în instrucțiuni.
 - Verificați dacă temperatura în apropierea senzorului fluctuează în mod evident, de exemplu în apropierea unui aparat de aer condiționat sau a unei centrale termice etc.

	ITALIA MARKET SRL VIA DELLE INDUSTRIE, 9/1 20883 MEZZAGO(MB), ITALIA P.IVA: IT10502730962 HTTP://WWW.AIGOSTAR.COM MADE IN CHINA	
---	--	---